

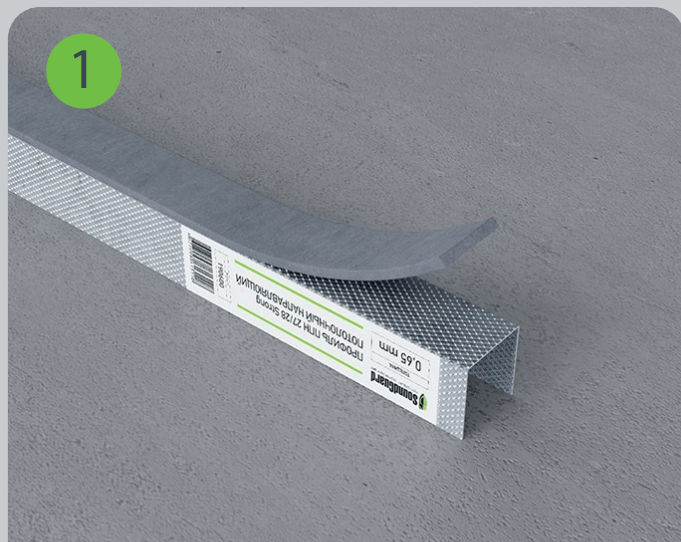

Используемые материалы:

- Звукоизоляционная панель SoundGuard ЭкоЗвукоИзол
- Звукоизоляционный гипсокартон Gipsofon ПЛУК
- Плита звукопоглощающая SoundGuard ЭкоАкустик 30
- Виброизоляционное крепление SoundGuard Vibro M
- Демпферная виброгасящая лента SoundGuard ВиброЛента 27/50
- Виброакустический герметик SoundGuard 310
- Профиль SoundGuard Strong ПП 60/27, ППН 27/28
- Клейкая лента для панелей SoundGuard Tape
- Шайба виброкомпенсирующая SoundGuard ВиброШайба
- Дюбели SoundGuard DR 6x60
- Саморезы SoundGuard ГМ 3,5x32, SoundGuard XTN 3,9x41, SoundGuard УН 4x80



1
Направляющий профиль SoundGuard Strong ППН 27/28 проклеивается демпферной виброгасящей лентой SoundGuard ВиброЛента 27.



2
Направляющий профиль крепится через виброкомпенсирующие шайбы SoundGuard ВиброШайба 10x19 с шагом 600 мм с помощью дюбелей SoundGuard DR 6x60 и саморезов SoundGuard УН 4x80* через просверленные отверстия в профиле.

*При толщине стены менее 100 мм окончательный выбор крепежа определяется на месте монтажа, исходя из материала основания.

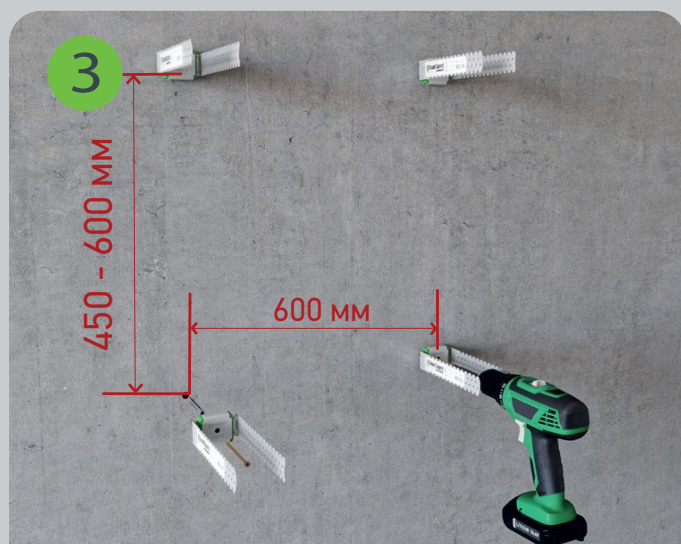

3
Крепятся виброизоляционные подвесы SoundGuard Vibро М с помощью дюбелей SoundGuard DR 6x60 и саморезов SoundGuard УН 4x80.

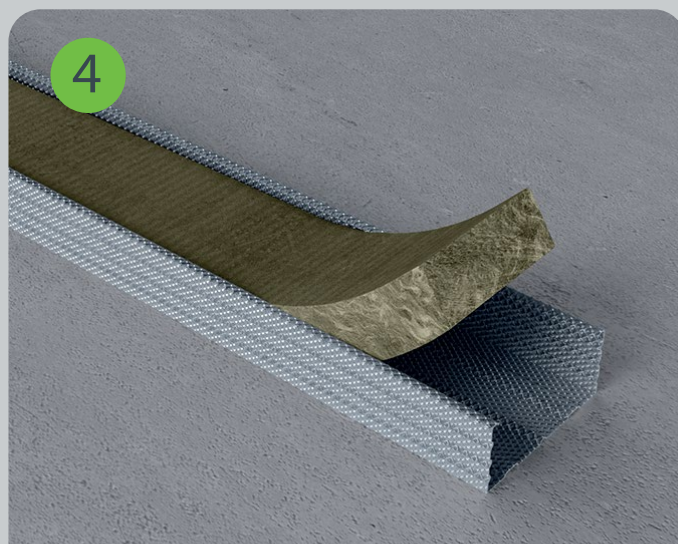

4
Потолочные профили SoundGuard Strong ПП 60/27 заполняются звукопоглощающим материалом SoundGuard ЭкоАкустик 30.

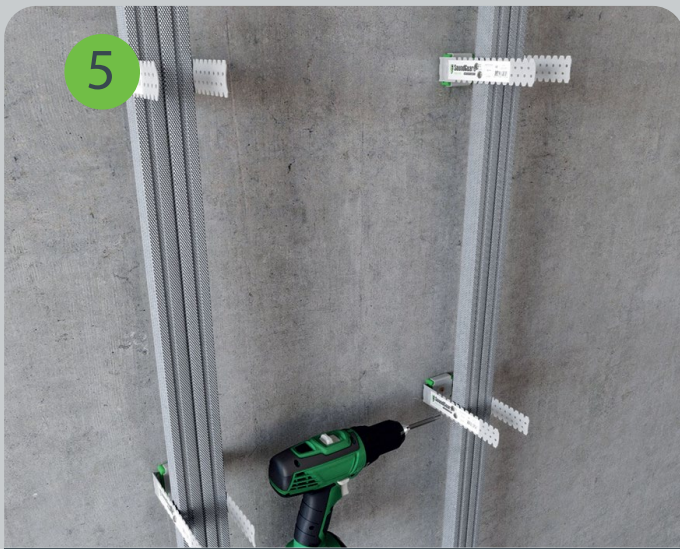

Потолочные профили крепятся к виброизоляционным подвесам саморезами SoundGuard с буром. Шаг профилей составляет 600 мм.



Выполняется установка закладных деталей в местах крепления тяжелых предметов интерьера или оборудования.



Устанавливаются дополнительные металлические профили в местах установки розеток и выключателей.



В звукоизоляционной подрозетнике SoundGuard ИЗОБокс Премиум просверливается отверстие для выпуска проводов.

Совет!

При последующей облицовке стен керамической плиткой или навешивании тяжелых предметов интерьера (кухонный гарнитур, тяжелые полки и др.) шаг стоек каркаса рекомендуется выполнять не более 400 мм.



Места установки звукоизоляционного подрозетника SoundGuard ИЗОБокс Премиум проклеиваются демпферной виброгасящей лентой SoundGuard ВиброЛента.

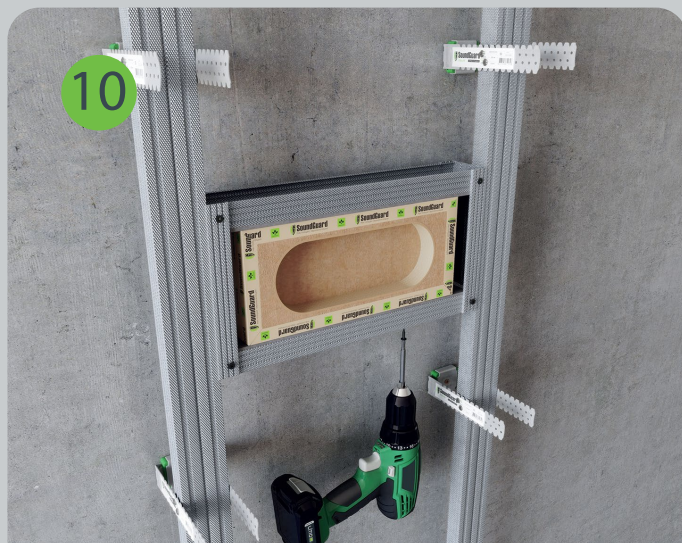

Звукоизоляционный подрозетник SoundGuard ИЗОБокс Премиум устанавливается в подготовленный каркас и фиксируется саморезами.

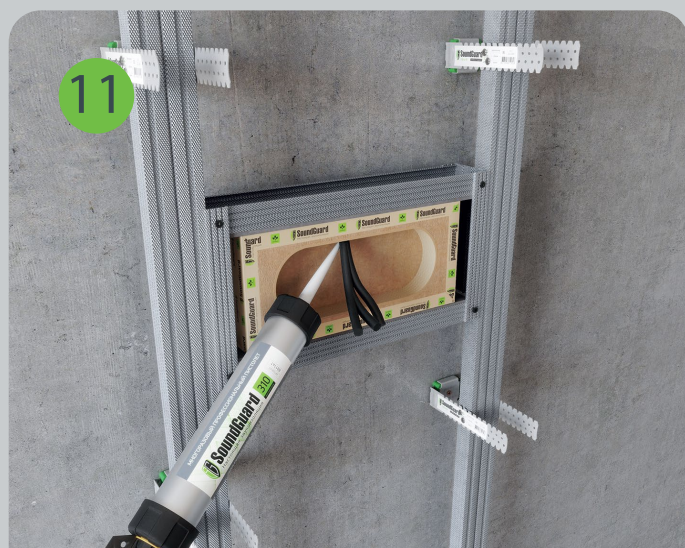

Заводятся провода. Место выхода электропровода промазывается виброакустическим герметиком SoundGuard 310.



Направляющие профили проклеиваются демпферной виброгасящей лентой SoundGuard ВиброЛента 27. Потолочные профили проклеиваются демпферной виброгасящей лентой SoundGuard ВиброЛента 50.



Устанавливаются звукопоглощающие плиты SoundGuard ЭкоАкустик 30 враспор между профилями.



Отверстие под гнездо розетки или выключателя вырезается заранее в горизонтально расположенной панели SoundGuard ЭкоЗвукоИзол и промазывается виброакустическим герметиком SoundGuard 310.



Звукоизоляционные панели SoundGuard ЭкоЗвукоИзол устанавливаются вразбежку и крепятся к профилю саморезами SoundGuard ГМ 3,5x32. На одну звукоизоляционную панель требуется не менее 12 саморезов.

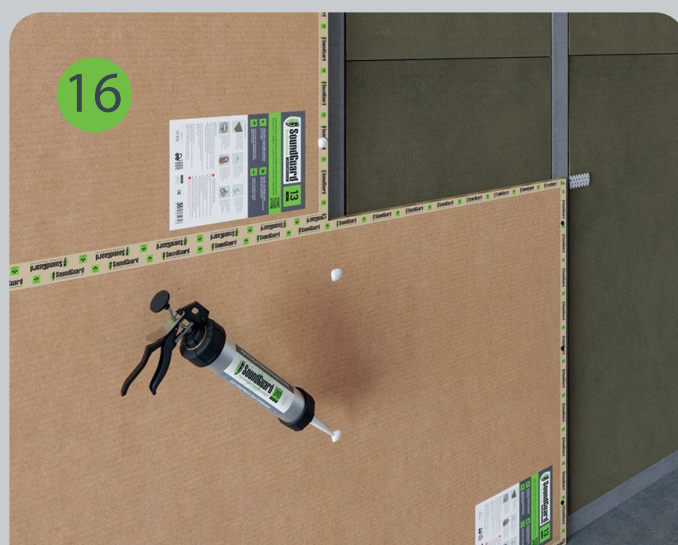

Шляпки саморезов слегка утапливаются и промазываются виброакустическим герметиком SoundGuard 310.

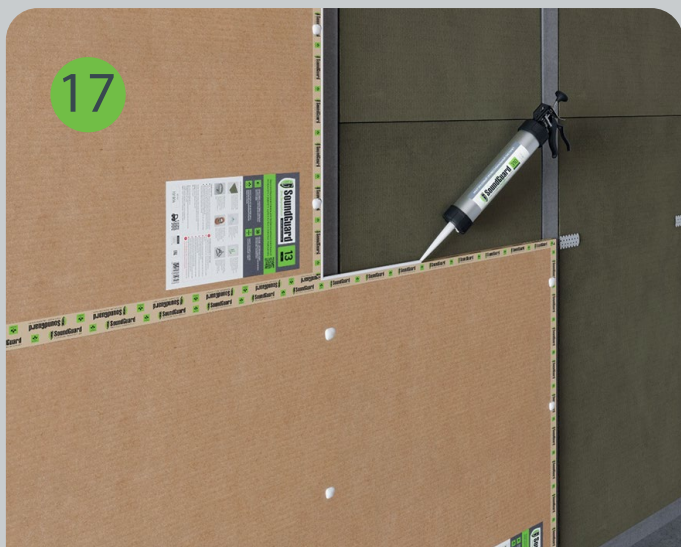

Виброакустичекий герметик SoundGuard 310 наносится на грани панелей в процессе их монтаж.

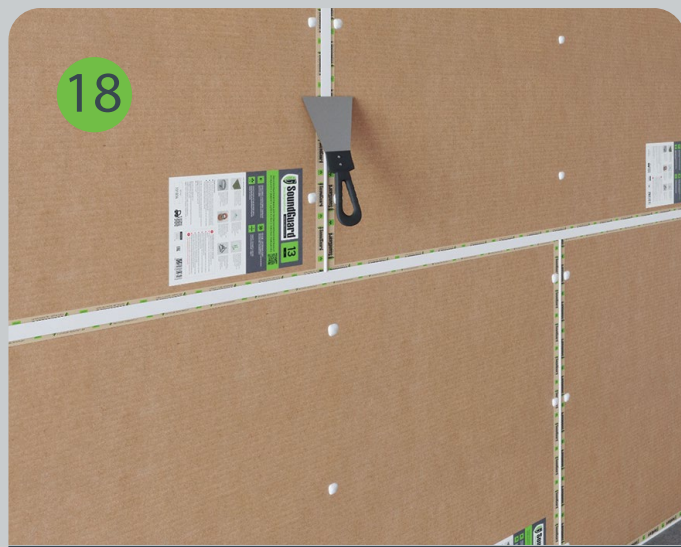

После установки всех панелей герметиком промазываются все швы между панелями и места установки саморезов при помощи шпателя.

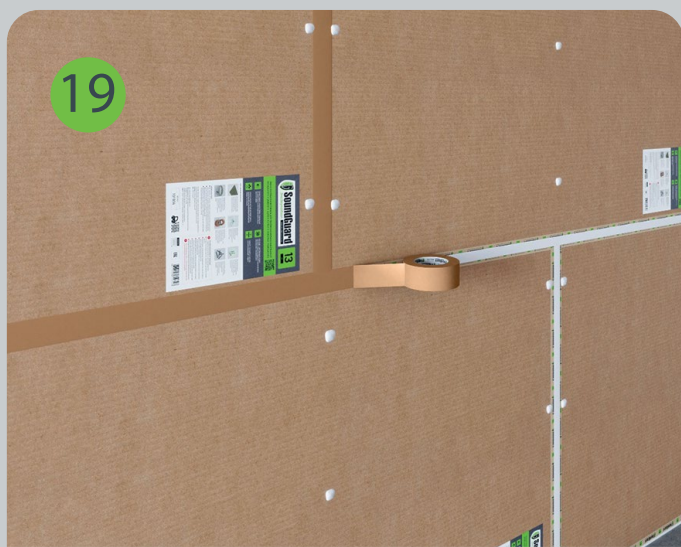

Швы между звукоизоляционными панелями проклеиваются клейкой лентой SoundGuard Tape.



Звукоизоляционный гипсокартон Gipsoson ПЛУК монтируется без зазоров между листами и крепится к профилю саморезами SoundGuard XTN 3,9x41. Расход саморезов составляет не менее 17 шт./м².

21



Между торцами листов гипсокартона и поверхностями пола, стен и потолка остается зазор 3 – 5 мм, который впоследствии заполняется виброакустическим герметиком SoundGuard 310.

22



После монтажа звукоизоляционного гипсокартона Gipsolon ПЛУК в нем коронкой просверливается отверстие в месте установки звукоизоляционного подрозетника SoundGuard ИзоБокс Премиум.

23



В звукоизоляционном подрозетнике SoundGuard ИзоБокс Премиум монтируется электрический подрозетник, который прикручивается саморезами к внутренней плоскости короба.